

MONTAGEANLEITUNG INSTRUKCJA MONTAŻOWA

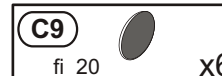

2 Personen.

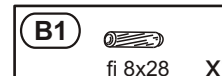
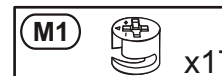
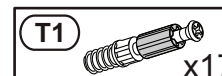
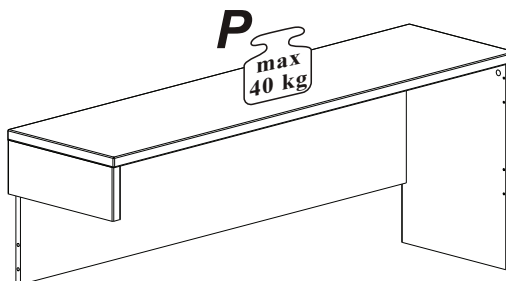
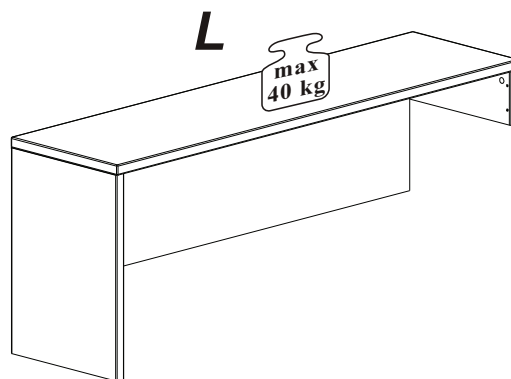
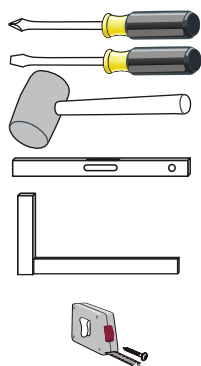

Avant de commencer, se reporter aux conseils de montage en annexe

Before starting, refer to the assembling advice in annex

Avanti di cominciare, riportate agli consigli di montaggio

Vor die montage, bitte beiliegende anweisungen folgen

Antes de començar, adiar se aos conselhos de montagem em anexo

Antes de empezar consulte los consejos para el montaje

Przed rozpoczęciem zapoznać się z załączoną instrukcją montażu

Pflegehinweis!

Bitte nur mit einem Staubtuch oder einem feuchten Lappen reinigen.



KEINE scheuernde Putzmittel verwenden!

Wskazówka dotycząca pielęgnacji!

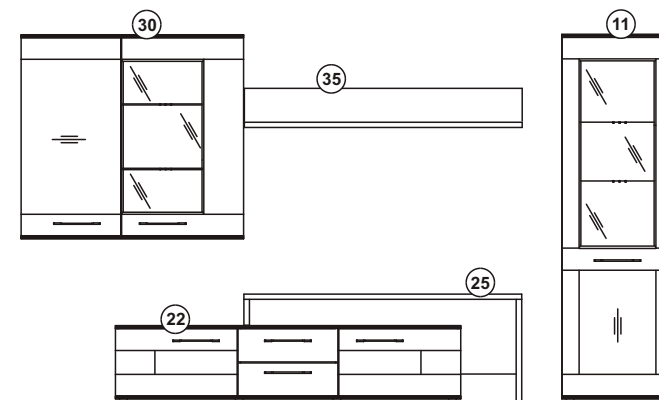
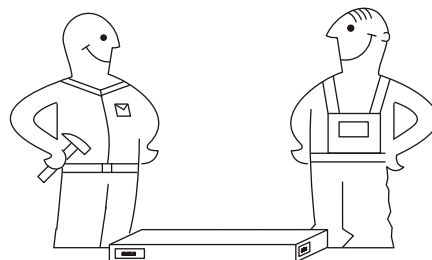
Proszę czyścić tylko suchą lub lekko wilgotną szmatką do kurzu. Nie używać żadnych środków szorstkich!

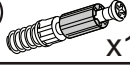

1L

- T1**  x17
- M1**  x17
- B1**  fi 8x28 x9

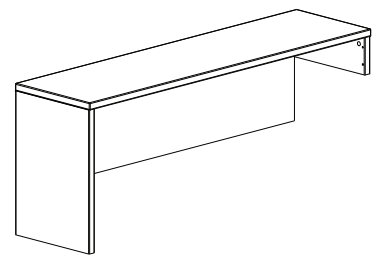
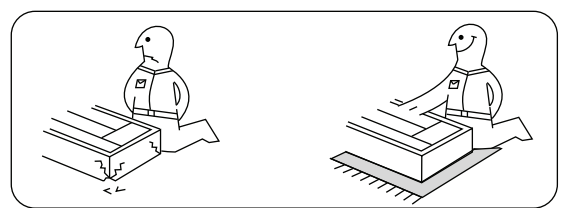
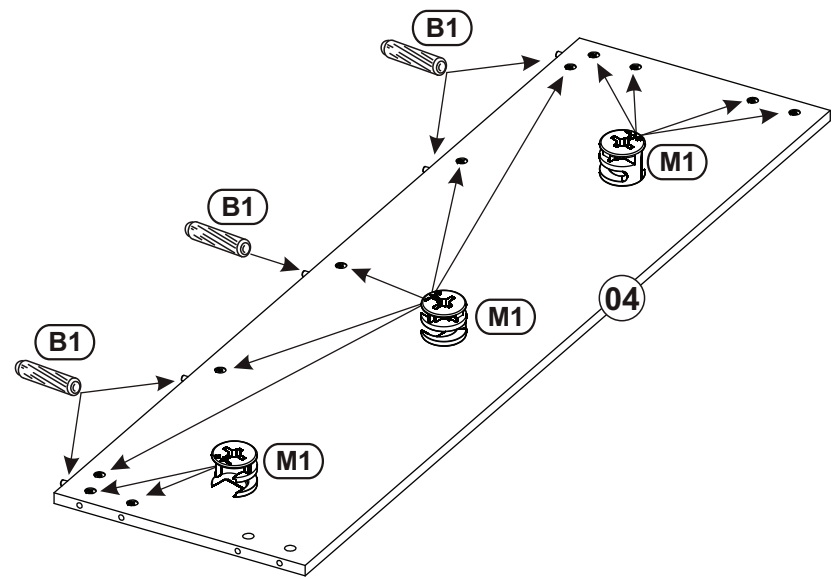
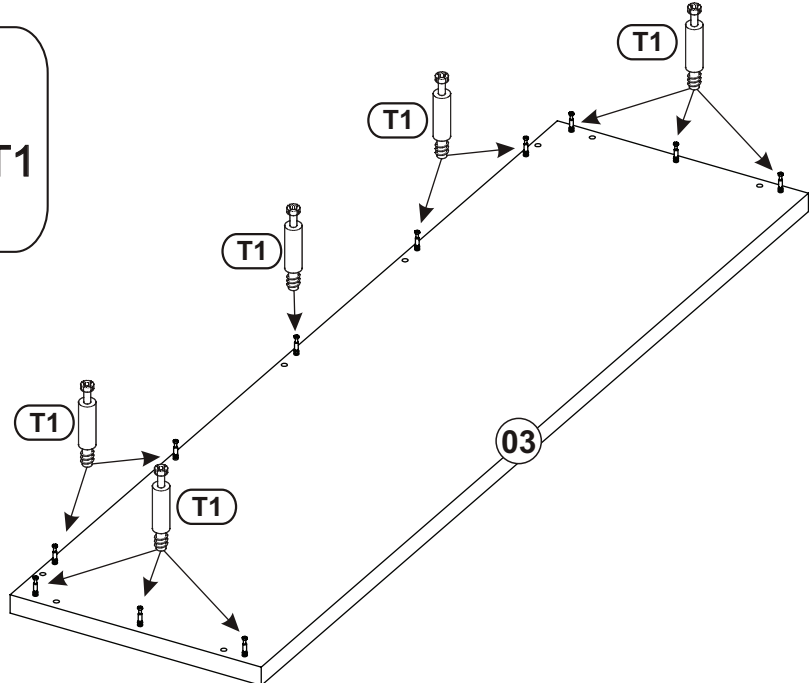
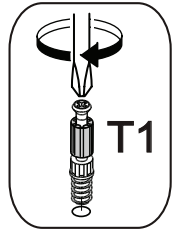
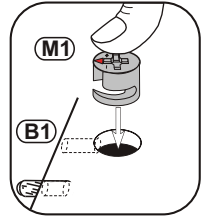
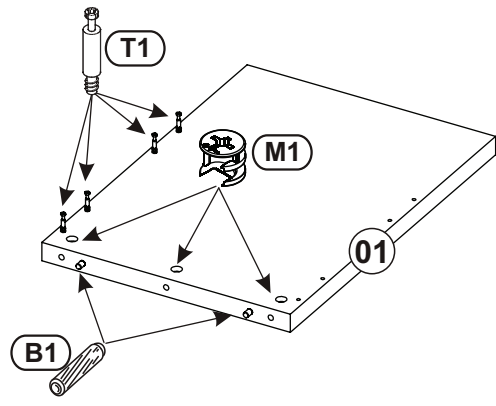
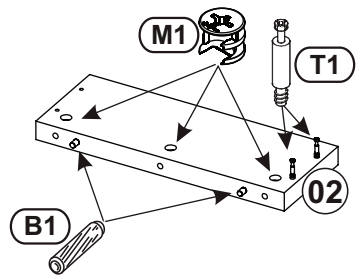

2L

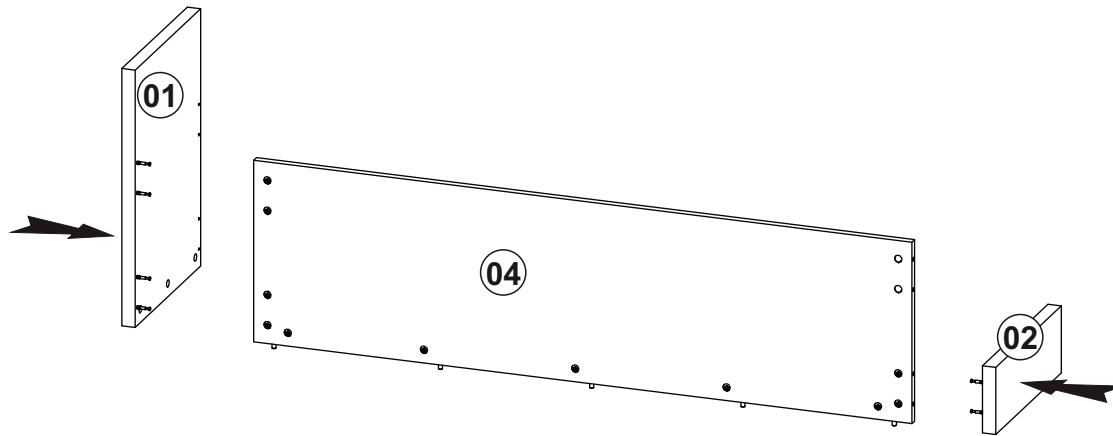

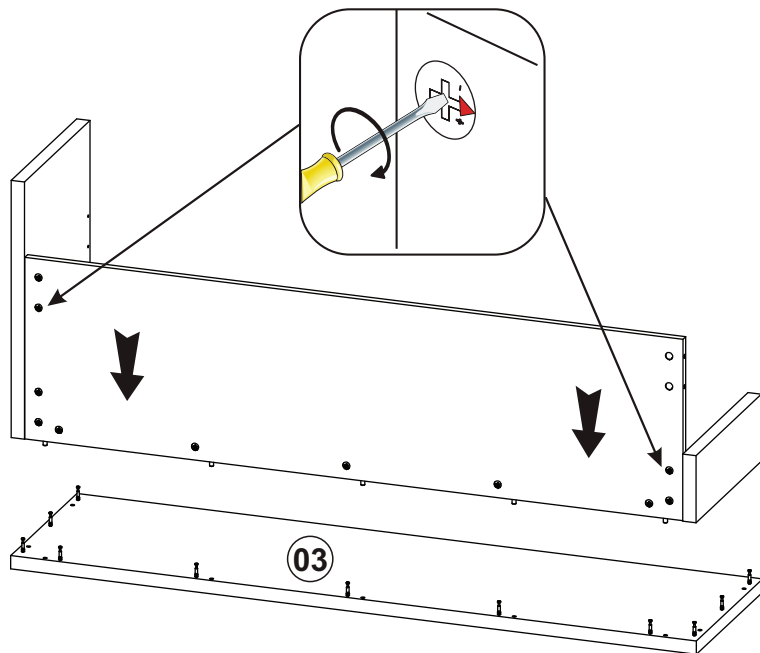

3L

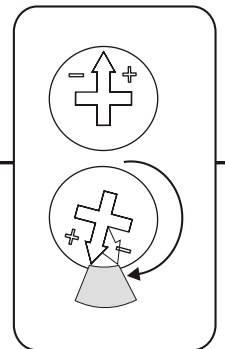
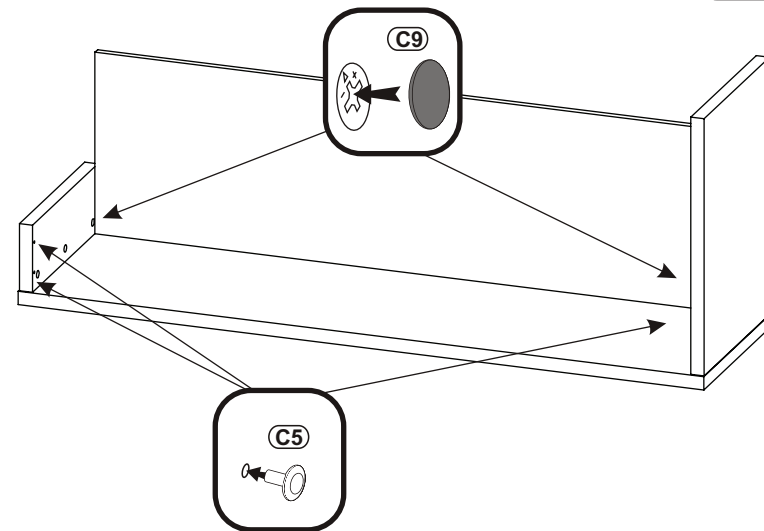
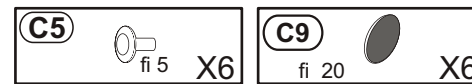

4L

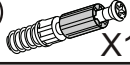

1P

- T1**  X17
- M1**  X17
- B1**  fi 8x28 X9

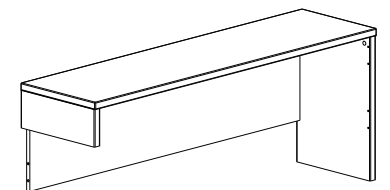
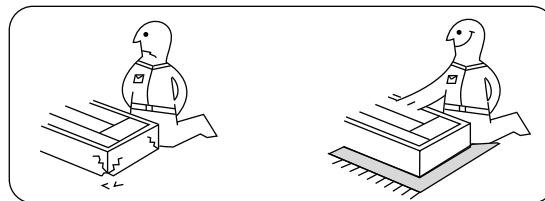
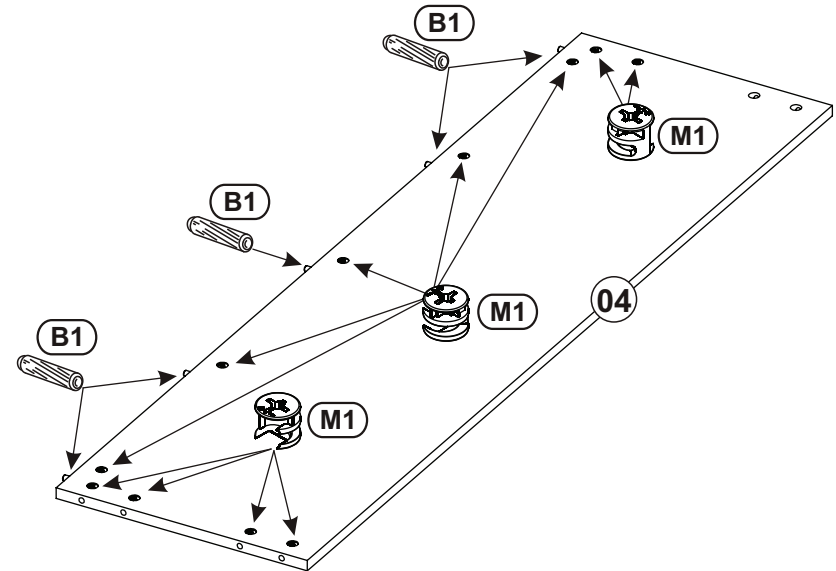
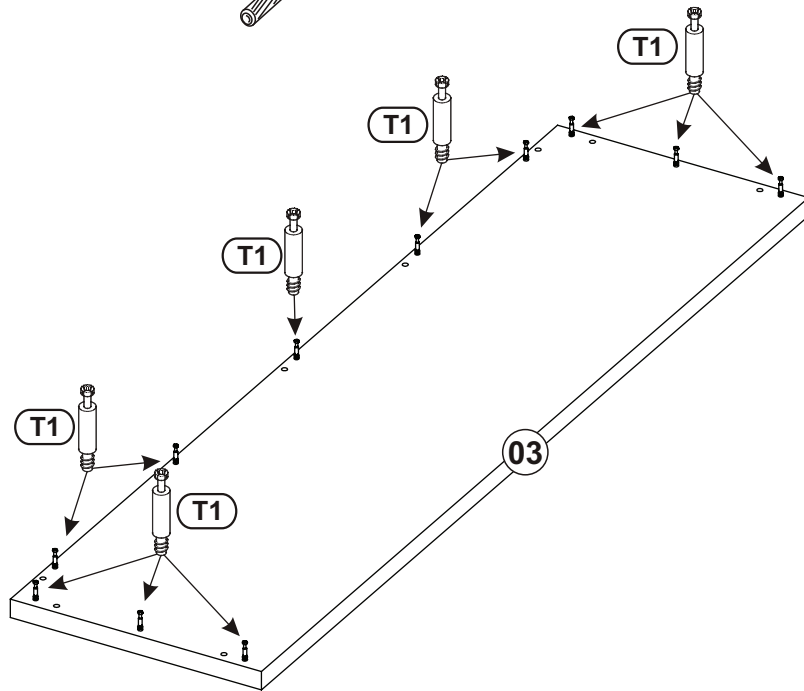
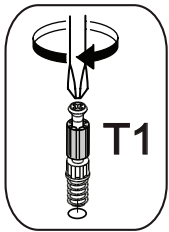
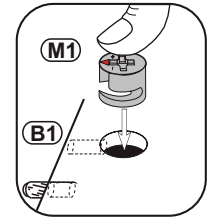
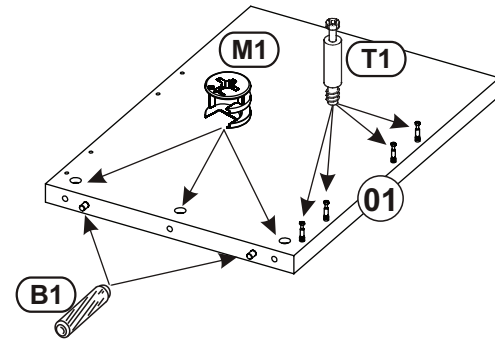
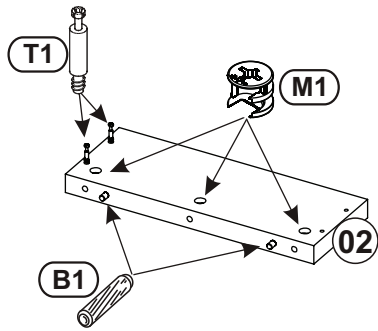

2P

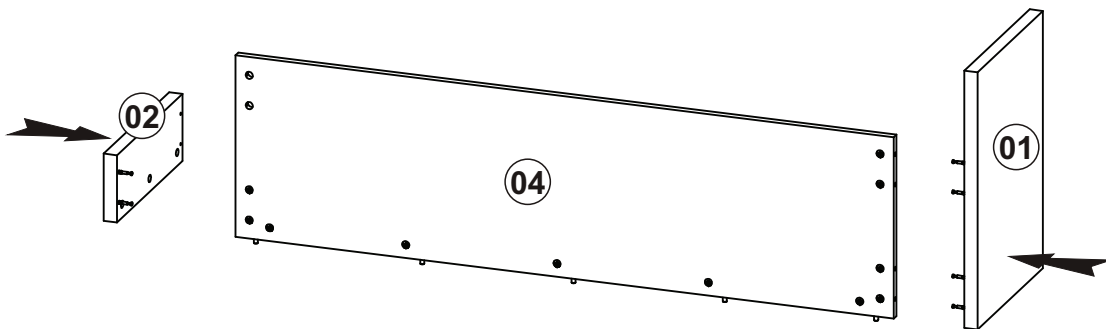

3P

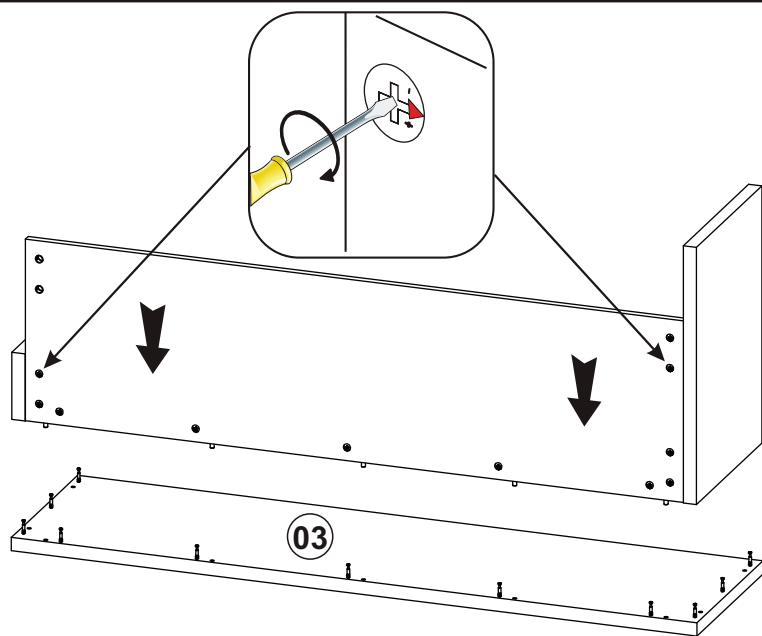

4P

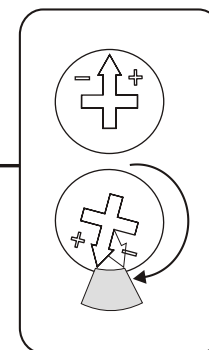
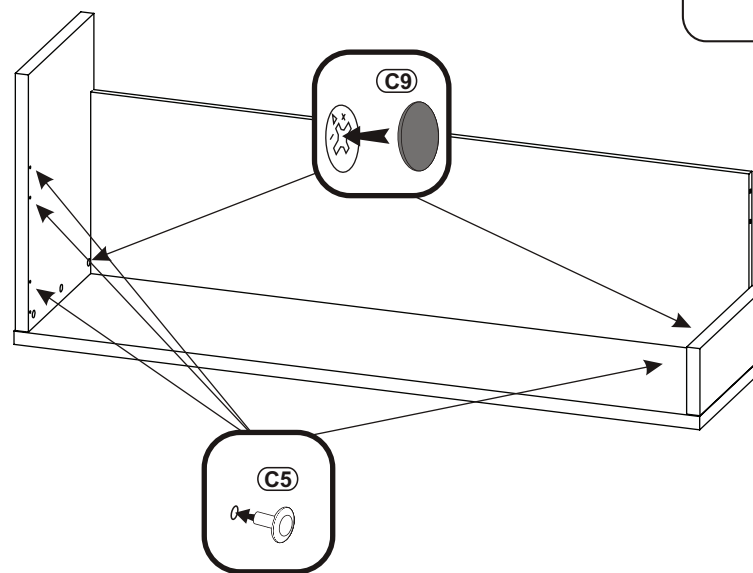



Istruzioni di montaggio
 Montageanleitung
 Istrucoes de montaje
 Instruction of installation
 Instrukcja montażu

Sehr geehrter Kunde, sollte ein Teil fehlen oder beschädigt sein, kreuzen Sie bitte dieses deutlich auf der Montageanleitung an und schicken Sie die Montageanleitung zu.

Cher client, Lorsque vous constatez qu'une pièce est manquante ou abîmée, nous vous prions de bien vouloir la marquer d'une croix sur les instructions d'assemblage et de nous retourner ces instructions d'assemblage.

Dear customer, Should there be any place missing or damaged, kindly mark this place clearly on the attached assembly instructions and return it to us.

Szanowny Kliencie, gdyby brakowało jakiejś części lub bytaby uszkodzona proszę to oznaczyć krzyżykiem na instrukcji montażowej i przesłać instrukcję razem z reklamacją.

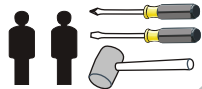

Modellname: **ABCDE**
 Nazwa modelu: **ABCDE**
 Modellreihe: **06 -- 03**
 Numer modelu: **06 -- 03**
 Type: **13**
 Typ: **13**



2			
	a x12	b x12	d x12
3			
	c x8	e x5	
4			
	a x4	b x16	

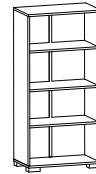
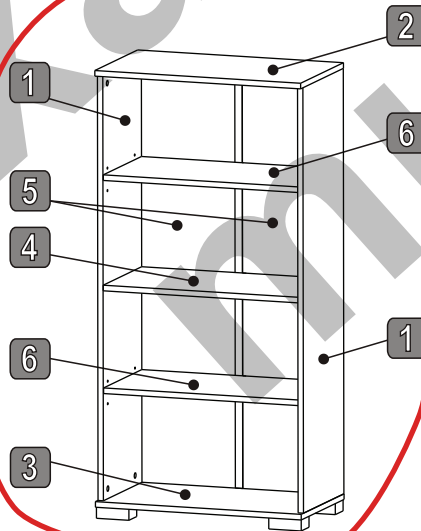

B-61,5 H-127,4 T-35,2 CC:

ABCDE 13		06 PP 03/13	
Surface-matériau: Płyta wiórowa laminowana:	Trunk: Körpus: Wenge	Front: Front:	Measurement of the parcel: Wymiary paczki: 141,4x36,5x9,5cm Parcel: Paczka: 1/1 Weight: Waga: 23 kg Ferrule: Okucie: <input checked="" type="checkbox"/>

1234 567

KARTA REKLAMACYJNA
 COMPLAINT FORM
 REKLAMATIONSFORMULAR
 CARTE DE RÉCLAMATION



REKLAMAČNI LIST
 REKLAMAČNÝ LIST
 REKLAMACIJSKI LIST
 REKLAMÁCIÓS KÁRTYA

a.	DATA PRODUKCIJI HERSTELLUNGSDATUM DATUM VÝROBY NADENVAK PROIZVODNJE	DATE OF MANUFACTURE DATE DE PRODUCTION DÁTUM VÝROBY A GYÁRTÁS IDŐPONTJA	1234 567
b.	NAZWA MODELU MODEL-BEZEICHNUNG NÁZEV MODELU NAZIV MODELA	MODEL NORM DE MODELLE NÁZOV MODELU A MODEL NAVE	ABCDE 13
c.	TYP TYP TYP TIP	TYPE TYPE TYPE TIPUSA	06 PP 03/13
d.	USZKODZONY ELEMENT BESCHÄDIGTES TEILL POŠKOZENÁ SOUČÁSTKA OŠTATEČENI DIO	DEFECTIVE PART PIÈCE ENDOMMAGÉE POŠKODENÁ SOUČÁSTKA A MEGSERÜLT RÉSZ	2
e.	BRÁKUJÁCE OKUCIE FEHLENDES ZUBEHÖR CHYBEJICI PRÍSLUŠENSTVI PRIBOR KOJI NEDOSTAJE	MISSING ACCESSORY ACCESSORIES MANQUANTS CHYBA PRÍSLUŠENSTVA A HIÁNYZÓ KELLÉKEK	4a x1
f.	DOKŁADNY OPIS REKLAMACJI (OKOLICZNOŚCI POWSTANIA, RODZAJ USZKODZENIA) DETAILED DESCRIPTION OF THE CAUSE OF THE COMPLAINT (CIRCUMSTANCES OF THE COMPLAINT BEING REISED, TYPE OF DAMAGE). GENAUE BESCHREIBUNG DER URSACHE DER REKLAMATION (UMSTANDE DER ENTSTEHUNG DER REKLAMATION, ART DER BESCHADIGUNG) UNE DESCRIPTION DÉTAILLÉE DE LA CAUSE DE RÉCLAMATION (CIRCONSTANCES DE LA CRÉATION DE LA RÉCLAMATION, SORTE DU DÉFAUT) TOČAN OPIS RAZLOGA REKLAMACIJE (OKOLNOSTI U KOJIMA JE NASTALA, VRSTA OŠTEĆENJA) PŘESNÝ OPIS PŘIČINY REKLAMACE (OKOLNOSTI VZNIKU REKLAMACE, DRUH POŠKOZENÍ) DOKŁADNY OPIS PRÍČINY REKLAMÁCIE (PRÍČINY REKLAMÁCIE, DRUH ŠKODY) A REKLAMÁCIÓ OKÁNAK RÉSZLETES LEÍRÁSA (A REKLAMÁCIÓ BEKÖVETKEZÉSENEK KÖRÜLMÉNYEI, SERÜLÉS JELLEGE)		

- PL** Szanowny Kliencie, gdyby brakowało akcesori, części lub były by uszkodzone proszę o prawidłowe wypełnienie karty reklamacyjnej (wg. wzoru z drugiej strony) i przesłać tą kartę wraz z reklamacją.
- GB** Dear Customer, should any accessory or part be missing or defective, please fill in correctly the complaint form (as per the specimen on the opposite side) and attach it to your letter of complaint.
- D** Sehr geehrter Kunde, falls Zubehör oder Teile fehlen oder beschädigt sind, füllen Sie bitte richtig das Reklamationsformular (n. Muster andere Seite) aus und senden Sie es mit der Reklamation zu.
- F** Cher client, s'il manque des accessoires ou des pièces ou s'ils sont endommagés, veuillez remplir correctement la carte de réclamation (faites selon le modèle de la page suivante) et l'envoyez, accompagnée de la réclamation.
- CZ** Vá eni zákazníci, případě, e zjistíte kvantitativní chyby příslušenství nebo součástek respektive jejich poškození, správně vyplňte tento list (dle vzoru na druhé stránce) a pošlete tento list spolu s reklamací.
- SK** Vá eni zákazníci, v prípade, e zistíte kvantitatívne chyby príslušenstva alebo súčiastiek, respektíve ich poškodenie, vyplňte reklamačný list (podľa príkladu na druhej stránke) a pošlete tento list spolu s reklamáciou.
- HR** Štovani korisnici, ako nedostaje pribor, dijelovi ili ako su oni oštetećni, molimo ispravno popuniti reklamacijski list (sukladno obrascu na drugoj strani) i poslati taj list zajedno s reklamacijom.
- H** Tisztelt Vásárónk, ha hiányozna valamilyen kellek, darab vagy hibát fedezze fel, kejük a reklamációs kártyát hiánytalanul kitölteni (a második oldalán láható minta alapján) es a reklamációval együtt elküldeni.

KARTA REKLAMACYJNA
COMPLAINT FORM
REKLAMATIONSFORMULAR
CARTE DE RÉCLAMATION



REKLAMAČNI LIST
REKLAMAČNÝ LIST
REKLAMACIJSKI LIST
REKLAMÁCIÓS KÁRTYA

a.	DATA PRODUKCJI HERSTELLUNGSDATUM	DATE OF MANUFACTURE DATE DE PRODUCTION	
	DATUM VÝROBY MADENYAK PROIZVODNJE	DÁTUM VÝROBY A GYÁRTÁS IDPONTJA	
b.	NAZWA MODELU MODEL-BEZEICHNUNG NAZEV MODELU NAZIV MODELA	MODEL NORM DE MODÈLE NAZOV MODELU A MODEL NAME	
c.	TYP TYP TYP TIP	TYPE TYPE TYP TIPUSA	
d.	USZKODZONY ELEMENT BESCHÄDIGTES TEIL POŠKOZENÁ SOUČÁSTKA OŠTATEČENI DIO	DEFECTIVE PART PIÈCE ENDOMMAGÉE POŠKODENÁ SUČÁSTKA A MEGSÉRÜLT RÉSZ	
e.	BRAKUJĄCE OKUCIE FEHLENDES ZUBEHÖR CHYBEJICI PŘÍSLUŠENSTVÍ PRIBOR KOJI NEDOSTAJE	MISSING ACCESSORY ACCESSORIES MANQUANTS CHYBA PŘÍSLUŠENSTVA A HIÁNYZÓ KELLÉKEK	
f.	DOKŁADNY OPIS REKLAMACJI (OKOLICZNOŚCI POWSTANIA, RODZAJ USZKODZENIA) DETAILED DESCRIPTION OF THE CAUSE OF THE COMPLAINT (CIRCUMSTANCES OF THE COMPLAINT BEING REISED, TYPE OF DAMAGE). GENAUE BESCHREIBUNG DER URSACHE DER REKLAMATION (UMSTANDE DER ENTSTEHUNG DER REKLAMATION, ART DER BESCHADIGUNG) UNE DESCRIPTION DÉTAILLÉE DE LA CAUSE DE RÉCLAMATION (CIRCONSTANCES DE LA CRÉATION DE LA RÉCLAMATION, SORTE DU DÉFAUT) TOČAN OPIS RAZLOGA REKLAMACIJE (OKOLNOSTI U KOJIMA JE NASTALA, VRSTA OŠTEĆENJA) PŘESNÝ OPIS PŘÍČINY REKLAMACE (OKOLNOSTI VZNIKU REKLAMACE, DRUH POŠKOZENÍ) DOKŁADNÝ OPIS PŘÍČINY REKLAMÁCIE (PŘÍČINY REKLAMÁCIE, DRUH ŠKODY) A REKLAMÁCIÓ OKANAK RÉSZLETES LEÍRÁSA (A REKLAMÁCIÓ BEKÖVETKEZÉSÉNEK KÖRÜLMÉNYEI, SÉRÜLES JELLEGE)		

PL Szanowny Kliencie, gdyby brakowało akcesori, części lub były by uszkodzone proszę o prawidłowe wypełnienie karty reklamacyjnej (wg. wzoru z drugiej strony) i przesłać ją kartę wraz z reklamacją.

GB Dear Customer, should any accessory or part be missing or defective, please fill in correctly the complaint form (as per the specimen on the opposite side) and attach it to your letter of complaint.

D Sehr geehrter Kunde, falls Zubehör oder Teile fehlen oder beschädigt sind, füllen Sie bitte richtig das Reklamationsformular (n. Muster andere Seite) aus und senden Sie es mit der Reklamation zu.

F Cher client, s'il manque des accessoires ou des pièces ou s'ils sont endommagés, veuillez remplir correctement la carte de réclamation (faîtes selon le modèle de la page suivante) et l'envoyer, accompagnée de la réclamation.

CZ Vá eni zákazníci, případě, e zjistíte kvantitativní chyby příslušenství nebo součástíek respektive jejich poškození, správně vyplňte tento list (dle vzoru na druhé straně) a pošlete tento list spolu s reklamací.

SK Vá eni zákazníci, v prípade, e zistíte kvantitatívne chyby príslušenstva alebo súčiastiek, respektíve ich poškodenie, vyplňte reklamáciu list (podľa príkladu na druhej stránke) a pošlete tento list spolu s reklamáciou.

HR Štovani korisnici, ako nedostajete pribor, djelovi ili ako su oni oštatečni, molimo ispravno popuniti reklamacijski list (sukladno obrascu na drugoj strani) i poslati taj list zajedno s reklamacijom.

H Tisztelt Vásárónk, ha hiányozna valamilyen kellek darab vagy hibát fedezze fel, kéjük a reklamációs karttyát hiánytalanul kitölteni (a másodík oldalon láható minta alapján) es a reklamációval együtt elküldeni.

<div style="text-align: center;">(D)</div> Produktinfo - Naturholz-Möbel	<div style="text-align: center;">(PL)</div> Informacja o produkcie z drewna naturalnego	<div style="text-align: center;">(GB)</div> Product Information from the natural wood
<p>Liebe Kundin, lieber Kunde,</p> <p>Die Möbel dieser Kollektion sind aus weitgehend naturbelassenem Holz in traditioneller Handarbeit hergestellt. Auch Holzschraffurhölzer und -strukturen wie zum Beispiel Klennere Äste, sind Teil der individuellen Ausstrahlung jedes einzelnen Möbelstücks.</p> <p>Da die Möbel standigen Klima- und Feuchtigkeitsschwankungen ausgesetzt sind, können vereinzelt Veränderungen in der Oberflächentextur, wie z.B. Haarrisse oder Farbveränderungen, Generell nimmt im Laufe der Zeit die Helligkeit ab und die Farbsättigung zu – das Holz dunkelt nach. Die genannten Veränderungen sind bei einem Natur-Holzstoff wie Holz ein normaler Prozess.</p> <p>Grundsätzlich gilt:</p> <ul style="list-style-type: none"> • Keine heißen Gegenstände auf die Möbel stellen. • Keine Kerzen direkt auf die Möbel stellen. • Verschiedene Flüssigkeiten sofort abwischen. • Kontrollieren Sie in regelmäßigen Abständen den festen Sitz von Schrauben und Beschlägen. • Heiße Stellen an den Armen entstehen durch einen natürlichen Harzaustritt und können mit einem trockenen, fusselfreien Tuch abpoliert werden. • Diese Hinweise gut aufbewahren. • Der typische aromatische Holzgeruch ist bei Holzmöbeln immer ein Qualitätsbeweis. • Auch von anderen Holz-, Lack-, Leder- oder Polstermaterialien ist ein schwacher Eigengeruch am Anfang unvermeidbar. Diese Gerüche verschwinden nach einiger Zeit von allein. <p>Diese Eigenschaften sind nicht Gegenstand der Beschreibung</p> <p>Pflegehinweise für gelaugete/ölte Möbel</p> <p>Die Oberflächentextur des Möbels ist mit rein biologischem Öl behandelt. Um diesen natürlichen, gelaugeten Oberflächen zu bewahren, empfehlen wir eine gelegentliche Nachbehandlung mit geeigneter Möbelöl. Da durch die Art der Oberflächentextur evtl. Rückstände des Naturöls zurückbleiben können, empfehlen wir Ihnen, die Möbel mit einem fusselfreien Tuch abzuwischen. Das Tuch nach Gebrauch trocken lassen und erst dann entsorgen.</p> <p>Pflegehinweise für naturbelassene/öleackte Möbel</p> <p>Die Oberflächentextur lässt sich am besten mit einem mäßig feuchten Tuch säubern.</p> <p>Achtung: Ätzende oder lösungsmittelhaltige Reinigungsmitel oder Poliermittel dürfen nicht verwendet werden.</p> <p>Ihre Produktentwicklung</p>	<p>Droga Klientko, drogi Kliencie,</p> <p>Właściwości oraz struktura mebli z drewna naturalnego, takie jak np. nieliczne sęki są częścią indywidualnego charakteru mebla.</p> <p>Pomierzone meble poddane są stałym wahanom warunków klimatycznych oraz wilgotności, na ich powierzchni mogą się pojawiać pojedyncze zmiany koloru np. drobne rysy czy zmiany koloru. Kowierz wiąz z upływem czasu nasycenie koloru i jasność mebla słabną – drewno zaczyna ciemnieć. Nazwane tu zmiany są normalnym procesem starzenia naturalnego.</p> <p>Prosimy zachować się do poniższych wskazówek:</p> <ul style="list-style-type: none"> • Nie ustawiać gorących przedmiotów na meblu. • Nie używać bezpośrednio na meblu świec. • Należy ostrożnie wytrzeć rozlaną ciecz. • W regulaminie obsługi czasami kontrolować stałe mocowanie śrub i okuć. • Jasne miejsca w sekcjach powstają w wyniku naturalnego występowania żywicy i można je wypolerować za pomocą suchej, bezwoskowej ściereczki. • Należy zachować niniejszą instrukcję. • Typowy, aromatyczny zapach drewna jest dowodem mebli drewnianych o wysokiej jakości. <p>Nie da się uniknąć specyficznego, słabego zapachu również w przypadku innych produktów drewnianych, lakierowanych, sklejanych czy tapicerskich. Zapach tego typu znikają samoczynnie po pewnym okresie czasu.</p> <p>Wymentione cechy nie podlegają reklamacji</p> <p>Wskazówki pielęgnacyjne dla mebli lutowanych i olejowanych</p> <p>Powierzchnia Parkietowa nowego mebla jest poddana drobnej obróbce olejową biologiczną. By zachować ten naturalny, lutowany/olejowany połysk zalecamy co jakiś czas pielęgnowanie za pomocą przystosowanego oleju dla mebli. Pomoczą za względu na obróbkę powierzchniową, na meblu mogą pozostać ewentualne pozostałości oleju naturalnego zalecamy wytrzeć meble bezwosowym ręczniczkami. Ręczniczek po zastosowaniu najlepiej osuszyć, potem zutilizować.</p> <p>Wskazówki pielęgnacyjne dla mebli lakierowanych i nie poddanych obróbce</p> <p>Powierzchnie najlepiej można wyczyścić za pomocą umiarkowanie nawilżonej ściereczki.</p> <p>Uwaga: Nie wolno stosować politur, zgrzych środków czyszczących oraz środków zawierających rozpuszczalniki.</p> <p>Dział Produktu</p>	<p>Dear customer,</p> <p>The furniture in this Collection is primarily made of traditionally hand crafted natural wood. The qualities and structure of the wood, for example smaller branches, are part of the individual appearance of each piece of furniture.</p> <p>As the furniture is subjected to continual fluctuations in climate and moisture, changes to the surface can sometimes occur, for example hairline cracks or discoloration. Generally the lightness is lost over the course of time as colour saturation increases – the wood darkens.</p> <p>The above changes are normal processes for a natural material such as wood.</p> <p>The following principles apply:</p> <ul style="list-style-type: none"> • Do not place any hot articles on the furniture • Do not place any candles directly onto the furniture • Immediately wipe away any spill fluids • Check that screws and mountings are tightly fitted at regular intervals. • Light areas on the branches occur through the natural secretion of resin and can be polished off with a dry fluff-free cloth. • Keep these tips in a safe place. • The typical aromatic wood scent is always proof of quality for wooden furniture. <p>A light scent from other wooden, paint, leather or upholstery materials is also initially unavoidable. These scents disappear automatically after a time.</p> <p>These characteristics are not subject to complaint</p> <p>Care instructions for leached/oiled furniture</p> <p>The surface of your new piece of furniture is treated with pure biological oil. In order to keep this natural leached/oiled gloss, we recommend the occasional treatment with suitable furniture oil. As residue can possibly be left by this kind of surface treatment, we recommend that you rub the furniture off with a fluff-free cloth. Firstly let the cloth dry after use and then throw it away.</p> <p>Care instructions for natural/painted furniture</p> <p>The surface can best be cleaned with a slightly moist cloth.</p> <p>Note: Acidic or solvent cleaning fluids or polish may not be used.</p> <p>Your Product Development Team</p>
<p><u>Informacja o produkcie z drewna litego i okleiny naturalnej:</u></p>		
<p>Każdy mebel z drewna litego jest unikatowy. Drewno jest żywym produktem natury o różnych KOLORACH I STRUKTURACH Powstaje one poprzez naturalne zrosty i rozgałęzienia. Sęki są charakterystyczną cechą naturalnego drewna i nie dają podstawy do reklamacji. Każde drewno reaguje na zmiany otoczenia i wilgotność powietrza. Zmiana klimatu może prowadzić do powstawania na powierzchni mebla małych rys lub wypaczenia, co jest normalną oznaką naturalności materiału użytkowego. Zarówno bardzo suche jak i bardzo wilgotne powietrze nie wpływa dobrze na ludzi a co dopiero na drewno. Optymalna temperatura około 20 °C i wilgotność względna 50-60 % powoduje tylko nieznaczną pracę drewna. Meble z drewna litego poprzez zdolność pochłaniania i oddawania wilgoci w pomieszczeniach przyczyniają się do utrzymania przyjaznego mikroklimatu w pomieszczeniu.</p> <p>Drewno z każdego pnia wygładza inaczej ma inny rysunek drewna i kolorystykę, poprzez zmienną grę światła i cienia oraz różne rodzaje oświetlenia w pomieszczeniach mieszkań, zarówno lakierowanie , olejowanie czy woskowanie mebla może wydawać się optycznie różnorodne. Te naturalne uwarunkowane cechy , w tym sęki, odbicia światła, drobne rysy itp. są oznaką prawdziwości i naturalności.</p> <p>Różnice kolorystyczne występujące w formirze oraz drewnie są naturalną cechą i nie podlega reklamacji</p>		
<p>Möbel aus Massivholz sind immer unikat. Das Holz ist Naturprodukt in verschiedenen Farben und von unterschiedlicher Struktur. Es entsteht durch natürliche Verwachsung und Verzweigung. Äste sind charakteristisch für massiv Holz und sind keine Grundlage keine Grundlage für Reklamation. Jedes Holz reagiert auf Änderung der Umgebung sowie auf die Luftfeuchtigkeit. Durch Klimaschwankungen kann zur Entstehung von kleinen Rissen oder zur Verzerrungen auf den Möbeln kommen, das ist ein Merkmal für Naturmaterial. Trockene Luft sowie extreme Feuchtigkeit sind Hölzern genauso abträglich wie uns Menschen. Als gesundes Raumklima werden daher ca. 20 °C und eine relative Luftfeuchtigkeit von 50 - 60 % angesehen. Durch die Fähigkeit, Feuchtigkeit aus der Raumluft aufzunehmen bzw. abzugeben, trägt Massivholz zum Ausgleich des Raumklimas bei. Das Holz bei jedem Stamm sieht anders aus, hat anderes Holzzeichen und Farbe. Durch die Lichtänderung, Schatten und verschiedene Arten der Raumbeleuchtung sowie die Lackierung, das Ölen und das Wachsen von den Möbeln wird das Holz optisch unterschiedlich machen. Merkmale wie Äste, Lichtreflexion, kleine Rissen sind ein Zeichen eines Naturproduktes. Farbdifferenzen sind eine Eigenschaft, die wir bei dem Furnier sowie bei dem Massivholz haben.</p>		